

ハイブリッド加湿器 4L
HA-H04W

取扱説明書・保証書

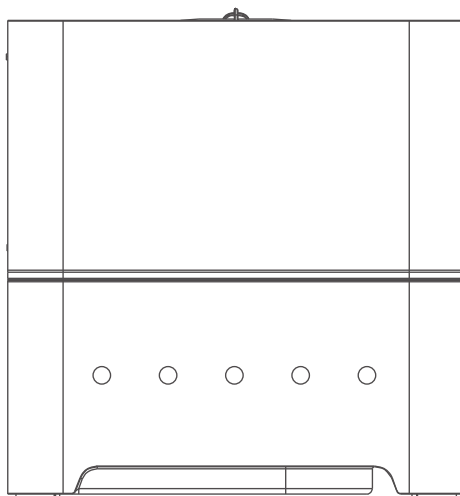

このたびは、Hanx(読み:ハンクス) 株式会社の製品をお買い上げいただき、まことにありがとうございます。

- 取扱説明書をよくお読みいただき、正しく安全にお使いください。
- ご使用前に、「安全上のご注意(2ページ~3ページ)」を必ずお読みください。
- お読みになった後は、お使いになる方がいつでも見られるところに、必ず保管してください。

1 目次

1. 目次	P1	6. 使いかた	P6
2. 製品仕様	P1	7. お手入れと保存	P9
3. 安全上のご注意	P2	8. 故障かな?と思ったら	P11
4. 各部のおなまえ	P4	9. アフターサービスについて	P15
5. お使いになる前に	P5		

2 製品仕様

型名	HA-H04W (ホワイト)		
電源	AC100V 50Hz/60Hz		
定格消費電力	95W (パワー運転時)		
電源コード長さ	約 1.8m		
外形寸法	約 H235 x W218 x D218 mm		
質量	約 1.8kg		
水タンク容量	約 4.0L		
加湿量	210ml/h (弱 + パワー) 350ml/h (強 + パワー) *環境により変化します。		
加湿時間	約 11 時間 (強 + パワー、満水時) *環境により変化します。		
適用床面積	木造 (約6畳) 鉄筋 (約10畳)		
同梱物	本体、ブラシ、アロマケース用交換フェルト ×2、取扱説明書 (保証書付)		

この製品は日本国内の屋内のみ使用できます。海外では使用できません。(Japan Only)

警告と注意

 **警告** 誤った取扱いをした場合、人が死亡または重傷を負う可能性が想定される内容を示します。

 **注意** 誤った取扱いをした場合、人が傷害を負う可能性および物的損害（家屋・家財・ペット・家畜等）にかかわる拡大損害の発生が想定される内容を示します。

図記号の意味と例



この図記号は「してはいけないこと（＝禁止）」を意味します。
具体的な禁止内容は、図記号の中や近くに絵や文字で示しています。



この図記号は「必ずやってください（＝必須）」を意味します。
具体的な必須内容は、図記号の中や近くに絵や文字で示しています。

 **警告**

分解禁止

・発火・感電・故障の原因となりますので絶対に分解や改造等を行わないでください。

- ・交流 100V 以外で使用しないでください。
- ・電源プラグを濡れた手で触れないでください。感電やケガの原因になります。
- ・雷が発生しているときは、本体および電源コードに触れないでください。感電の原因になります。
- ・電源コードを傷つけたり、破損・切断・加工しないでください。また電源コードを束ねたり、延長、固定、タコ足配線で使用しないでください。発熱などにより火災・故障の原因になります。
- ・水につけたり、水をかけたりしないでください。ショート感電の原因になります。
- ・吹出口などのすき間からピンや針金など、異物を入れないでください。感電や異常動作して、けがの原因になります。
- ・お子様だけで使用させたり、乳幼児の手の届く場所で使用、保管を絶対にしないでください。
- ・殺虫剤・整髪料・掃除用具などのスプレーをかけないでください。樹脂や塗装部分に変質したり、破損したりする原因になります。
- ・踏み台にしたり、腰をかけたり、寄りかかったりしないでください。転倒して、けがの原因になります。
- ・本製品の電源仕様は日本国内専用設計 / 製造されており、日本国外では電源電圧が異なりますので使用できません。（JAPAN Only）指定以外の電源電圧で使用すると、火災・感電・故障の原因になります。



強制

- ・感電や火災の原因となりますので電源プラグは根元までしっかりと差し込んでください。
- ・電源コードが傷んでいる場合は直ちに使用を中止してください。火災や感電の原因になります。
- ・電源プラグにホコリが付いているときは乾いた布で拭きとってください。火災の原因になります。



電源プラグを
抜く

- ・本体や電源コードが異常なとき（煙が出ている、異常に熱い、変なにおいがするとき）は、直ちに使用を中止し、電源プラグをコンセントから抜いてください。
- ・使用後は電源を切り、電源プラグをコンセントから抜いてください。火災や故障の原因になります。
- ・お手入れをするときは必ず電源プラグをコンセントから抜いてください。やけど・感電・けがの原因になります。

注意

電源プラグを
抜く

- ・電源コードを抜くときは、必ず電源プラグを持って抜いてください。損傷の原因になります。
- ・本製品を1カ月以上使用しない場合は、電源コードをコンセントから抜いておいてください。



禁止

- ・不安定な場所には置かないでください。転倒したり、水漏れの原因になります。
- ・吹出口をふさがしないでください。紙や布などでふさぐと変形や故障の原因になります。
- ・高温・多湿・水のかかるところでは使用しないでください。漏電、感電、火災の原因になります。
- ・本体の上に物を載せたり、本体の下に物を置いて使わないでください。故障の原因になります。
- ・横倒し、逆さまにしないでください。変形・故障・感電の原因になります。
- ・衣類・タオル・ふとん・カバーなどで本体を覆わないでください。故障の原因になります。
- ・犬や猫などのペットのためには使わないでください。ペットが本体や電源コードを傷つけ、火災・故障の原因になります。
- ・水タンクに水道水以外の物を入れないでください。
- ・ガソリン・灯油 40℃以上のお湯・化学薬品・汚れた水などは入れないでください。事故・故障・けが汚れの原因になります。
- ・本製品は家庭用です。業務用として使わないでください。
- ・湿度の高いところ（85%以上）では使用しないでください。室内を濡らしたり、故障の原因となります。
- ・アロマオイルなど芳香剤を水タンクへ絶対入れないでください。本体の破損、故障の原因になります。
- ・本体をカーペットなどの柔らかい繊維の上に直接置いて使用しないでください。使用すると、本体の吸気口がふさがり、本体の故障や水漏れの原因になります。
- ・ミストが直接、家具・壁・カーテン・天井などにあたるところで使用しないでください。家具・壁に染みがついたり、変形の原因になります。本体を家具・壁・カーテン、寝具などから 50cm 以上離して使用ください。
- ・傾いた場所や棚などの高い場所・不安定な場所には置かないでください。転倒すると本体の破損、けがの恐れがあります。
- ・吹出口に指を入れないでください。けがの恐れがあります。
- ・水道水以外は使用しないでください。
- ・一般的に水道水は塩素殺菌処理されており、雑菌が繁殖しにくいからです。ミネラルウォーター、アルカリイオン水、井戸水、浄水器の水を使用すると、カビや雑菌が繁殖しやすくなったり、水アカが多くなったりして異臭の原因になります。
- ・お湯は使用しないでください。40℃以上のお湯を使用すると、変形・誤動作の原因になります。お手入れの際は住宅用洗剤・シンナー・アルコール・磨き粉などを使わないでください。変色・変形・感電・故障の原因になります。



強制

- ・本体を移動するときは、水タンクを取り外して運んでください。けがや床を濡らす原因になります。
- ・本製品を使用しないときは水を捨ててください。水タンクの水は、毎日新しい水道水と入れ替えてください。お手入れをせずにお使いになると、水アカやミネラル分が付着したり、カビや雑菌が繁殖して、異臭を発したり、健康を害する原因になります。
- ・本体の掃除は定期的に行ってください。ホコリなどがたまるとう異常発熱や故障の原因になります。
- ・本製品の近くにスマホやパソコンなどを置かない。加湿器の運転中は、加湿器周囲の湿度が高くなりますので、湿気に弱いスマホやパソコンなどの電子機器等は加湿器の近くに置かないでください。水道水に含まれるミネラル分（カルシウム、マグネシウムなど）がミストと共に空気中に放出され、水分が気化したあと、白い粉状になって室内に拡散されます。人体には無害ですが精密機器、電子機器などの故障の原因になるおそれがありますので、ホコリや汚れに弱い機器のあるところでは使用しないでください。



注意

- ・凍結に注意してください。凍結の恐れがあるときは、本体の水を捨ててください。
- ・本製品はテレビ、ラジオなどから 2m 以上はなして設置してください。雑音の原因になる場合があります。
- ・パワー運転中は、水槽内の水温が熱くなりますので、直接触れないようご注意ください。やけどをする恐れがあります。

4

各部のおなまえ

1. 本体

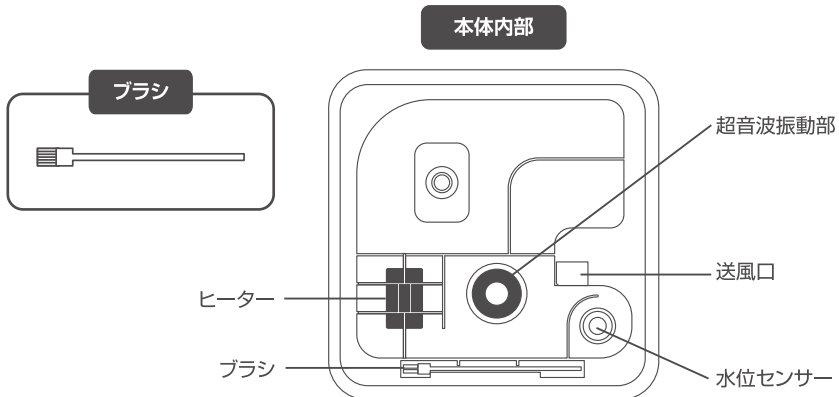
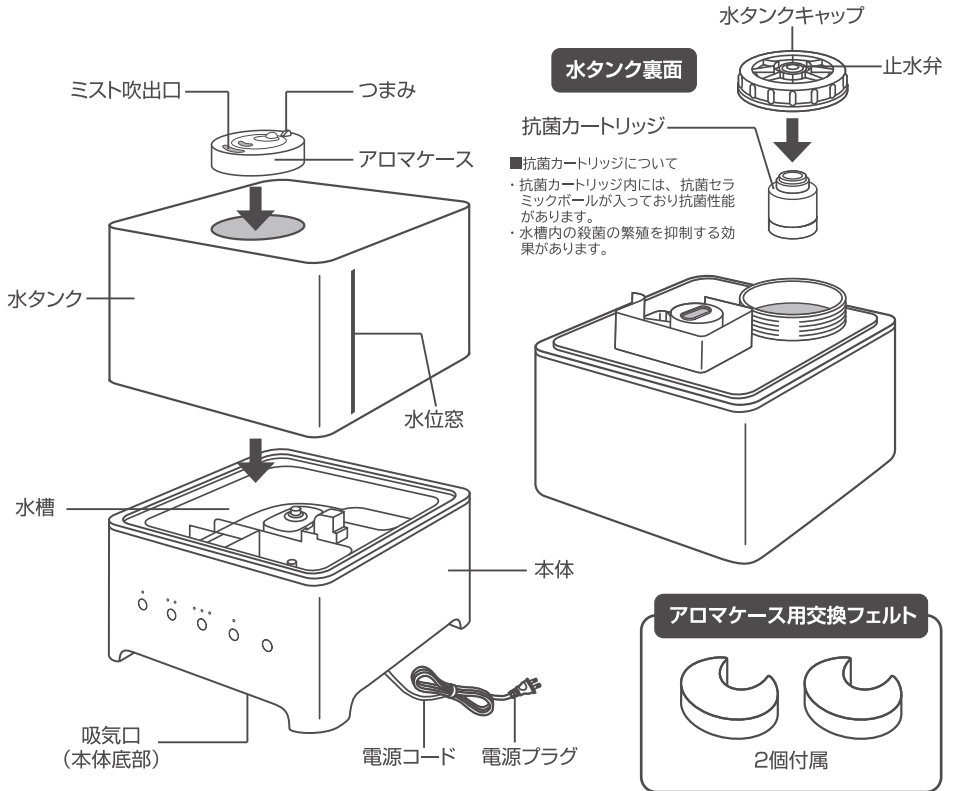

1. 本体の設置

① 本体を水平な場所に設置してください。

※ テレビ・ラジオから2m以上離してください。
雑音の原因になる場合があります。

※ 床から50cm～1mくらい離してください。

※ じゅうたんなど毛足の長い布など不安定な場所に設置しないでください。吸気口がふさがり、本体の故障、周囲への水漏れの原因になります。

※ 本製品を使用すると、水道水に含まれるミネラル分などが、白い粉状になって室内に拡散されます。近くに置いた家具や電子機器に付着し、白い汚れになったり、機器の機能に悪影響を与えてしまいますので、設置場所には十分気をつけてください。

※ 本製品の近くには、湿気に弱い（スマホ・パソコン等）は絶対に置かないでください。

本製品は、壁や周囲から適度な距離を保ってください。
火災の原因になります。

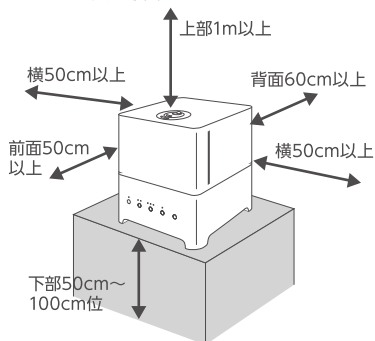

② 給水してください。

- 1) 水タンク上部からミスト吹出口つまみを持ち、アロマケースを取り出します。
- 2) 本体から水タンクを外します。
- 3) 水タンクキャップを外し、綺麗な常温の水道水を水タンクに入れてください。
- 4) 水タンクキャップに交換カートリッジを取り付けます。
- 5) 水タンクキャップを確実に締め、こぼれた水をふき取り、水漏れがないことを確認してください。

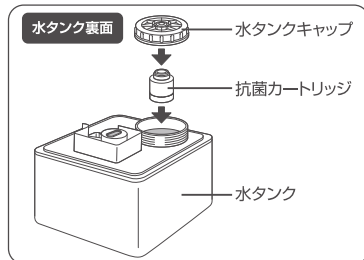

③ 水タンクを本体に取り付け後、アロマケースを水タンクに取り付けます。

④ 電源プラグをコンセントに差し込んでください。

電源プラグをコンセントに差し込むと「ピー、ピー」というアラーム音となり、LEDが1度点灯し準備完了です。

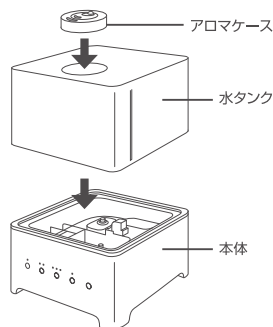

※ 水道水以外は使用しないでください。

※ 運転終了後に再度給水する場合、水タンクを取り外す際に水滴がこぼれますので、タオル等をご準備いただき、本体や床が濡れないようにしてください。

⚠️ 注意

※ 本体を移動させる場合、先に水タンクを外し、本体の水を捨ててください。

※ 室内の温度が15℃以下の場合、加湿運転を続けると結露が発生することがあります。

本体や床が濡れることがありますので、就寝時や室温が15℃以下、室温が60%以上になる状況が予測される環境では使用を停止してください。

6

使いかた

1. 運転の開始



電源ボタンを押してください。

「電源」ボタンを押すと電源ランプが点灯し、加湿運転を開始します。

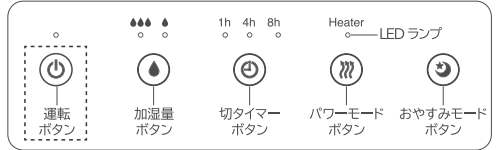

2. 加湿量の設定



加湿量ボタンを押してください。

加湿量ボタンを押すと加湿量の切替ができます。

[強] → [弱] → [強] → [弱] → ……

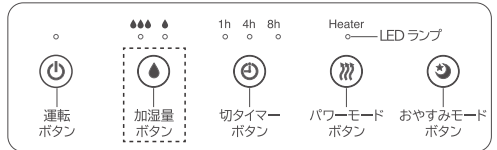

3. 切タイマーの設定



運転状態で切タイマーボタンを押してください。

運転状態で切タイマーボタンを押してください。

[1時間] → [4時間] → [8時間] → [設定なし]

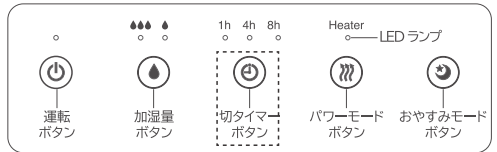

4. パワーモードの設定



パワーモードボタンを押してください。

パワーモードボタンを押すと本体内部のヒーターが作動し、水槽内の水を温めます。このボタンを押すことで、2.の加湿（超音波式）とヒーター式の併用（ハイブリッド方式）となり、力強く加湿することができます。

※約1～2時間後には水槽内のヒーター周辺が約60℃(±5℃)になります。
(気温により、時間や水温が異なる場合があります)

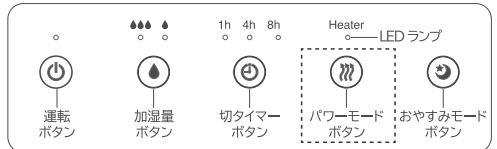

パワーモードを ON にすると、Heater の LED ランプが点灯

5. おやすみモードの設定



おやすみモードボタンを押してください。

就寝対応として、以下のように動作します。

【おやすみモードボタンを押す】 → 【おやすみモードボタンをもう一度押す】
加湿量：[弱] LED ランプ消灯 加湿量：[弱] LED ランプ点灯

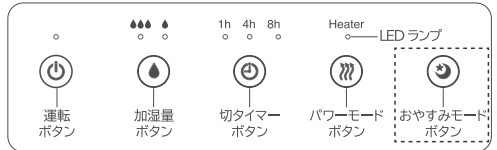

6. 運転の停止



電源ボタンを押してください。

運転中に「電源」ボタンを押すと運転を停止します。

⚠️ 注意

使用しない時は、必ず電源プラグをコンセントから抜いてください。
絶縁劣化により、感電・漏電・火災の原因になります。

7. アロマケースの使いかた

① 水タンクにセットされているアロマケースを取り出してください。

② アロマオイルをセットしてください。

市販のアロマオイルまたはエッセンシャル（天然）オイルを外側にこぼれないように注意しながらフェルトに2～3滴入れます。

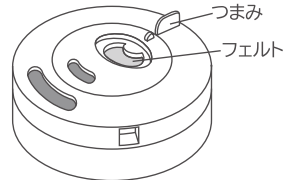

アロマケース

※ 本製品専用のフェルト以外を使用しないでください。
本体の破損・故障の原因になります。

※ フェルトがよごれていた場合や異なる種類のアロマオイル、エッセンシャル（天然）オイルを使用する場合、フェルトを交換してください。

⚠注意 ※ アロマオイルなどの芳香剤を水タンクへ絶対入れないでください。
本体の破損・故障の原因になります。

※ アロマオイルまたはエッセンシャル（天然）オイルをあふれるまで入れすぎないでください。

※ アロマオイルまたはエッセンシャル（天然）オイルがアロマケースの外側に付着した場合は、必ず拭き取ってください。付着した状態で本体に装着すると、本体の変色・破損・故障の原因になります。

③ アロマケースを水タンクに装着してください。

アロマケースは360度回転させることができます。
お部屋に合わせて吹出口の向きを調整してください。

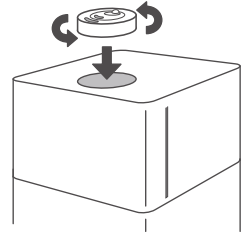

④ 運転を開始してください。

6ページの「使いかた」手順に従い、運転を開始してください。
アロマの香りを含んだ加湿をお楽しみいただけます。
アロマオイルまたはエッセンシャル（天然）オイルを入れない場合は通常の加湿器としてご使用いただけます。

⚠注意 アロマオイル・エッセンシャル（天然）オイルについて

※ 炎に近づけないでください。

※ 子供の手の届かない場所に保管してください。

※ 私服などに付着した場合は、大量の水で洗い流した後、自然乾燥させてください。
乾燥機は使用しないでください。発火する恐れがあります。

※ 手に付着したときは、直ちに水で手を洗ってください。

※ 取り扱いについては、アロマオイル・エッセンシャル（天然）オイル（別売）に付属している取扱説明書をご覧ください。

6

使いかた（つづき）

8. お知らせ（警告音：ピー音）

① 給水のお知らせ

運転中に水タンク、水槽の水がなくなった時は、警告音（ピー音）とLEDランプが点灯し、その後消灯します。
➡水タンクに給水してください。給水後は再度『運転ボタン』を押してご使用ください（6 ページ参照）

② 運転停止のお知らせ

使用中に水タンクを取り出した時に本体の水タンクセンサーが作動し、警告音（ピー音）がかなり自動的に運転を停止します。

➡水タンクを正しくセットし再度『運転ボタン』を押してご使用ください（6 ページ参照）

9. 抗菌カートリッジについて

- 抗菌カートリッジには抗菌セラミックボールを使用しています。

これは水タンク内の水を抗菌するものです。

人体や動植物には無害ですので安心してご使用ください。

- 抗菌剤の交換時期は約 6 か月です。（使用頻度により異なります）

新しい抗菌カートリッジのご注文は、販売店または、Hanx サポートセンター（保証書下参照）にお問合せください。

抗菌カートリッジの取り外しかた

- ① 水タンクキャップを回して水タンクから取り外します。

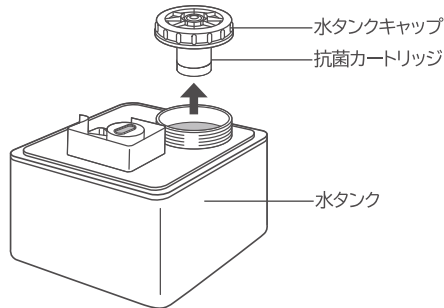

- ② 水タンクキャップを回して抗菌カートリッジを取り外します。

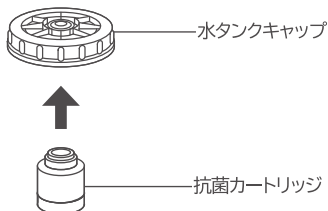

⚠ 警告 お手入れの際は、必ず電源プラグをコンセントから抜き、本体が冷めたことを確認してください。
感電・けが・やけどの原因になります。

⚠ 注意 水タンクを取り外したあと、本体内部の金属部に触れないでください。
感電・けが・故障の原因になります。
清掃後は、必ず各部品を元通りにセットしてください。
やけど・けが・故障の原因になります。

1. 本体のお手入れ (週に2回以上)

本体に残っている水をきれいに捨ててください。
本体の汚れは、ぬるま湯か食器用中性洗剤に浸して
かたく絞った柔らかい布で拭き取り、
更に乾いた布で優しくからぶきをしてください。

※ 強くこすらないでください。傷の原因になることがあります。
※ 水を捨て、よく乾燥させてください。
※ 吸気口 (本体底部) のホコリを掃除機などで掃除してください。

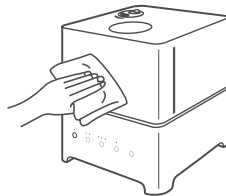

2. 超音波振動部・ヒーターのお手入れ

水槽に水を少し入れた状態で付属のブラシ (本体内部収納) を使って、
超音波振動部・ヒーターについて水アカを取り除きます。
ブラシで軽くこすってください。

清掃後、水槽の水を捨て、水アカを流し、
乾いた布でからぶきしてください。

※ お手入れ後、長時間ご使用にならない時は
よく乾燥させてください。

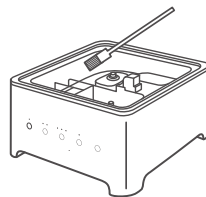

3. 抗菌カートリッジのお手入れ

抗菌カートリッジは、使用後、毎日お手入れを行ってください。
水道水で軽く水洗いしてください。
カルキなどの取れない汚れは、付属のブラシで軽くこすってください。

※ 洗剤、クレンザー、漂白剤、金属たわし、化学ぞうきんなどは使用しないでください。

● 抗菌カートリッジについて

抗菌カートリッジのお手入れの際に抗菌カートリッジの内部から、うす灰色の水が出てくる場合があります。
これは、内部のセラミックボールの成分が溶け出したものであり、性能面・安全面に問題はございません。

● 抗菌カートリッジの寿命目安は約6か月です。

交換時期がきたら、必ず新しいカートリッジに交換してください。

※ 抗菌効果がなくなると、タンク内部に雑菌が増える恐れがあります。

※ 交換用の抗菌カートリッジをお買い求めの際は、販売店または Hanx サポートセンター (保証書下参照) までお問合せください。

4. 水タンクにカビや雑菌の繁殖が疑われる場合

下記の方法にて清掃してください。

（※流し台など水がこぼれて問題のないところで作業を行ってください）

1. 水タンクへ水を約 400ml 程度入れてください。
2. 水タンクへ適量の台所用塩素系漂白剤を入れてください。
3. 水タンクキャップをしっかりと閉めてください。
※水タンクキャップから抗菌カートリッジを必ず取り外してください。
4. 水と漂白剤を混ぜるため、水タンクを5～10回程度振ってください。
5. 水タンクのキャップ部分が下になるように置き、30分～1時間程度放置してください。
※水タンクキャップが床面と接触しないよう気をつけてください。
※製品本体には取り付けないでください。止水弁が押されると水漏れします。
6. 水タンク内部の水を捨て、新しい水で何度か水タンクをよくすすいでください。
※汚れがひどいときは、このお手入れ方法を2～3回繰り返してください。

5. 水タンクのお手入れ（週に2回以上）

水タンク内に水を入れ、水タンクキャップを閉めて水タンクをよく振り、排水してください。（これを2～3回繰り返します）

※水タンクは必ず水で洗ってください。（お湯で洗うと変形する恐れがあります。）

※洗剤等で洗うと故障の原因となりますので、洗剤等は使用しないでください。

6. お願い

- ベンジン、シンナーではふかないでください。変色や変形の原因になります。
- 化学ぞうきんをご使用の際は、その注意書きに従って使用してください。
変色・傷の原因になります。
- 水タンクおよび水槽の水は毎日新しい水道水と入れ替えてください。
本体内部は常に清潔を保つよう、定期的にお手入れをしてください。
お手入れをせずお使いになると、汚れや水アカにより、カビや雑菌が繁殖し、異臭の原因になります。
まれに体質によっては、過敏に反応し、健康を害することがあります。
この場合は、医師に相談してください。
- 水道水以外は使わないでください。
（一般的に水道水は塩素殺菌処理されており、雑菌が繁殖しにくいですが）
ミネラルウォーター、アルカリイオン水、井戸水、浄水器の水は水アカが多くなったり、カビや雑菌の繁殖がしやすくなります。必ず綺麗な水道水をご使用ください。
- ジュースなどの飲料水、温水（40℃以上）、化学薬品、芳香剤（アロマオイルなど）洗剤を入れた水などは絶対に使用しないでください。水タンクや本体が故障する原因になります。

7. 保管の仕方

※ポリ袋などに入れ、取扱説明書とともにお買い上げ時の箱に入れ、湿気の少ない場所に保管してください。

⚠️ 警告 修理技術者以外の方は分解したり修理をしないでください。

『故障かな？』と思ったときは次をお調べください。

症状	主な原因	処置
電源がはいらぬ（運転開始しない）	電源プラグがコンセントに差し込まれていない。	電源プラグをしっかりと差し込んでください。
	安全装置（電流フューズ）が働いている。	Hanx サポートセンター（保証書下参照）にご連絡ください。
	電流量が不足している。	タコ足配線になっていないか確認してください。
加湿しない 加湿量が少ない	超音波振動部が交換時期になっている可能性があります。 ※超音波振動部の耐久時間は、約3000時間	耐久時間を超えるとミストの発生量が少なくなったり、発生しなくなったりします。超音波振動部の交換が必要です。Hanx サポートセンター（保証書下参照）までお問合せください。
給水しても動作しない	水タンクが本体に確実に取り付けされていない。	水タンクを確実に取り付けてください。
においが出る	水道水以外を使用していないですか？	9～10 ページのお手入れ方法に従い、掃除してください。

その他の症状

Hanx サポートセンターの Web サイトにある Q&A をご参照ください。
<http://hanx.jp/support/>



長年ご使用のヒーターはよく点検をしてください。

こんな症状はありませんか？

- ・電源コードや電源プラグが異常に熱い
- ・電源コードを動かすと、通電したり、しなかったりする
- ・こげ臭いにおいが出る
- ・その他の異常・故障がある

このような症状の時は、事故防止のため、すぐに電源を切り、コンセントから電源プラグを抜いて、必ず販売店または Hanx サポートセンター（保証書下参照）にご相談ください。

MEMO

MEMO

MEMO

製品の保証について

- 保証期間はご購入の日から1年間です。(ご購入の日を含む)
保証期間中でも有料修理または有料交換になる場合があります。保証書をよくお読みください。
- 保証期間後の修理は、販売店またはHanxサポートセンターにご相談ください。
修理によって機能が維持できる場合は、ご希望により有料修理いたします。

修理を依頼されるときは

修理を依頼されるときは、ご購入の販売店、または、Hanx サポートセンターにご連絡ください。



警告

故障のときは、すぐに使用をやめ、コンセントから電源プラグを抜いてください。
ご自分で修理はしないでください。たいへん危険です。けがの原因になります。

アフターサービスについてわからないことがあるときは

Hanx サポートセンターにご連絡ください。

保証書

品名： ハイブリッド加湿器 4L
型番： HA-H04W
保証期間： お買上げの日から1年間（本体のみ）

本書は、下記の保証規定により無料修理を行うことをお約束するものです。
ご購入の日から1年以内に万が一故障が発生した場合は本書をご提示のうえ、
ご購入の販売店に修理をご依頼ください。
保証書に所定事項の記入または販売店印がない場合は必ず販売店発行の領収書ま
たは、その他の購入年月日、店名等を証明するものを合わせてご提示ください。
安全点検などのために、写しを取る必要がある場合、お客様にご記入いただいた
保証書の写しは、保証期間内のサービス活動およびその後の安全点検のために記
載内容を利用させていただく場合がございますので、ご了承ください。

お買上げ日		年	月	日
お客様	ご住所	□□□□ - □□□□		
	お名前 メール アドレス	ふりがな	様	
		@		
			お買上げ店	

保証規定

- 保証期間内に取扱説明書、本体添付ラベル等の注意にしたがって正常な使用状態で故障した場合は、無料修理いたします。
 - 保証期間内に故障して無料修理をお受けになる場合には、本保証書を添付のうえ、ご購入の販売店にご依頼ください。
 - 贈答品等で本保証書に記入してあるご購入の販売店に修理のご依頼ができない場合には、Hanx サポートセンターにお問合せください。
 - 保証期間内でも次の場合には有料修理となります。

(イ) 使用上の誤り、および、不当な修理や改造による故障および損傷	(ロ) お買上げ後の「輸送、落下による故障および損傷
(ハ) 火災、塩害、ガス害、地震、風水害、落雷、異常電圧、およびその他	(ニ) 本書の提示がない場合
 - (ホ) 本書にお買上げ年月日、お客様名、販売店名の記入がない場合、また (ヘ) 故障の原因が本製品以外（電源、他の機器等）にあって、それを点検、修理した場合は字句を書きかえられた場合
 - (ト) 一般家庭用以外（例えば、業務用、船舶、海上使用等）に使用された (チ) 腐食による故障および損傷 (リ) 樹脂加工およびメッキの摩耗や打痕、プラスチック部の損傷場合の故障および損傷
5. 本書は日本国内においてのみ有効です。(Japan Only)
6. 本書は再発行いたしませんので、紛失しないよう大切に保存してください。
- ※ この保証書は、本書に明記した期間、条件のもとにおいて無料修理をお約束するものです。したがって、この保証書によって、お客様の法律上の権利を制限するものではありません。
保証期間経過後の修理についてご不明な場合は、ご購入の販売店または Hanx サポートセンターにお問合せください。
- ※ 修理依頼品をお買上げの販売店または Hanx サポートセンターに送付いただく際の送料はお客様にご負担願います。
また、ご購入の販売店と当社の運賃諸掛につきましては、輸送方法によってはお客様に一部をご負担いただく場合があります。

Hanx
Hanx サポートセンター

050-8885-2112

【受付時間】平日 13:00~17:00 (土日・祝日・当社規定の休みを除く)
〒350-0225 埼玉県坂戸市日の出町 2-6 三櫻ビルヂング 4F

お問い合わせ

<http://hanx.jp/support/>



※ 商品名、型番をご確認いただき、本保証書をご準備の上お電話をいただけますようお願い致します。
※ お電話をいただいたときにお話しいただく情報は、お客様のアフターサービスにおいて利用させていただきますので、ご了承ください。