

首ふり セラミックヒーター
HA-M02 シリーズ

取扱説明書・保証書

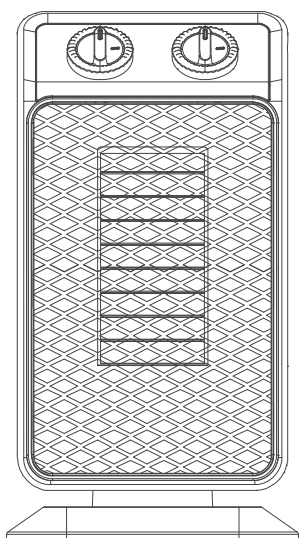

このたびは、Hanx(読み:ハンクス) 株式会社の製品をお買い上げいただき、まことにありがとうございます。

- 取扱説明書をよくお読みいただき、正しく安全にお使いください。
- ご使用前に、「安全上のご注意(2ページ~3ページ)」を必ずお読みください。
- お読みになった後は、お使いになる方がいつでも見られるところに、必ず保管してください。

1 目次

1. 目次	P1	6. 使いかた	P6
2. 製品仕様	P1	7. お手入れと保存	P7
3. 安全上のご注意	P2	8. 故障かな?と思ったら	P9
4. 各部のおなまえ	P4	9. アフターサービスについて	P11
5. お使いになる前に	P5		

2 製品仕様

型名	HA-M02W (ホワイト)、HA-M02G (グレー)、HA-M02B (ブラック)
電源	AC100V 50Hz/60Hz
定格消費電力	(強) 1200W (弱) 600W
ヒーター	PTC ヒーター
安全装置	転倒オフスイッチ (内蔵タイプ)・温度フューズ・電流フューズ・サーモスタット
電源コード長さ	約 1.8 m
外形寸法	約 H355 x W195 x D140 mm
質量	約 1.4kg
フィルター	活性炭フィルター
首ふり機能	○ (左右自動首ふり、右 40°、左 40°)
同梱物	本体・取扱説明書 (保証書付)

この製品は日本国内の屋内のみ使用できます。海外では使用できません。(Japan Only)

3

安全上のご注意

警告と注意

 **警告** 誤った取扱いをした場合、人が死亡または重傷を負う可能性が想定される内容を示します。

 **注意** 誤った取扱いをした場合、人が傷害を負う可能性および物的損害（家屋・家財・ペット・家畜等）にかかわる拡大損害）の発生が想定される内容を示します。

図記号の意味と例



この図記号は「してはいけないこと（＝禁止）」を意味します。
具体的な禁止内容は、図記号の中や近くに絵や文字で示しています。



この図記号は「必ずやってください（＝必須）」を意味します。
具体的な必須内容は、図記号の中や近くに絵や文字で示しています。



警告

交流 100V 以外で使用しないでください。
火災・感電の原因になります。

電源コードを傷つけたり、破損したり、加工したり、無理に曲げたり、引っ張ったり、ねじったり、たばねたり、重いものを載せたり、挟み込んだりしないでください。
火災・感電の原因になります。

電源コードや電源プラグが傷んだり、コンセントの差し込みがゆるい時は使用しないでください。
火災・感電の原因になります。

子供だけで使わせたり、幼児の手が届くところでは使用しないでください。
けが、やけど、感電の原因になります。



禁止

本体のすき間にピンや針金など金属物等、入れないでください。
けが、感電の原因になります。

高温になるところ、温度の高いところ、直射日光の当たるところ、コンロなどの火気の近く、引火性のガスのあるところ、屋外など雨や風の当たるところなどに設置しないでください。
故障、感電、けが、火災の原因になります。

スプレー缶などを本体の近くに置かないでください。
爆発・火災の原因になります。

本体に衣類やふとんなどを掛けて使用しないでください。
過熱して、火災・やけどの原因になります。



使用禁止

就寝中は使用しないでください。
ふとんや寝具などが触れて火災・やけどの原因になります。



指示

雷が鳴り始めたら、電源プラグに触れないでください。
感電の原因になります。

異常時（こげ臭い、発煙など）は、電源プラグを抜き、使用を停止してください。
火災、感電の原因になります。

電源プラグはコンセントの奥までしっかり差し込んでください。
感電・ショート・発火の原因になります。



指示

定格 15A 以上の壁コンセントを単独で使用してください。
他の器具と併用すると、コンセント部が異常発熱し、発火する恐れがあります。

電源プラグの刃および刃の取付面にホコリが付着している場合はふき取ってください。
ホコリが付着したまま電源プラグを差し込むと、ショート・火災の原因になります。



プラグを抜く

使用後は電源を切り、電源プラグをコンセントから抜いてください。
火災・故障の原因になります。

お手入れの際は、安全のため電源プラグをコンセントから抜いてください。
感電・火災・けがの原因になります。



分解禁止

分解しないでください。また、修理技術者以外の人は修理しないでください。
火災・感電・けがの原因になります。

修理は販売店または Hanx サポートセンター（保証書下参照）にご相談ください。



ぬれ手禁止

濡れた手で、電源プラグを抜き差ししないでください。
感電の原因になります。



水ぬれ禁止

水につけたり、水をかけたりして濡らさないでください。
ショート、感電の原因になります。

⚠️ 注意

壁や家具の近くで使用しないでください。
熱で壁や家具が変形・変色したり、火災の原因になります。

カーテンやふとんなど、燃えやすいものの近くで使用しないでください。
火災の原因になります。

乾燥など別の用途に使用しないでください。
過熱して発火や火災の原因になります。



禁止

使用中は本体から離れないでください。
火災の原因になります。

犬やネコなどのペット用暖房として使用しないでください。
ペットが本体や電源コードなどを傷め、火災・ペットのやけど・感電の原因になります。

不安定な場所や熱に弱い敷物の上で使用しないでください。
けが・火災の原因になります。

お手入れの際は住宅用洗剤・シンナー・ベンジン・アルコール・磨き粉など使用しないでください。
変色・変形・感電・故障の原因になります。



指示

電源プラグを抜くときは、電源コードを持たず、必ず電源プラグを持って引き抜いてください。
感電・ショート・電源コードの断線の原因になります。

お手入れや持ち運び、保管の際は本体が冷めてから行ってください。
火災・やけどの原因になります。

運転をする際は、必ずフィルターを取り付けてください。
フィルターを取り付けずに運転すると、火災・故障の原因になります。



接触禁止

使用中や使用後しばらくは、吹出口（高温部）に触れないでください。
やけどの原因になります。

操作部

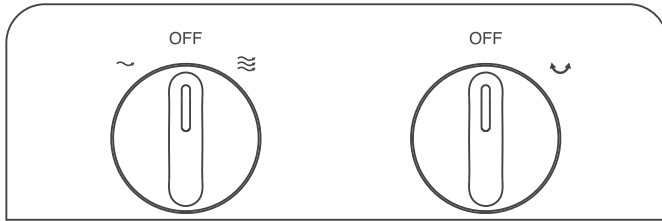

運転スイッチ

首ふりスイッチ

前面

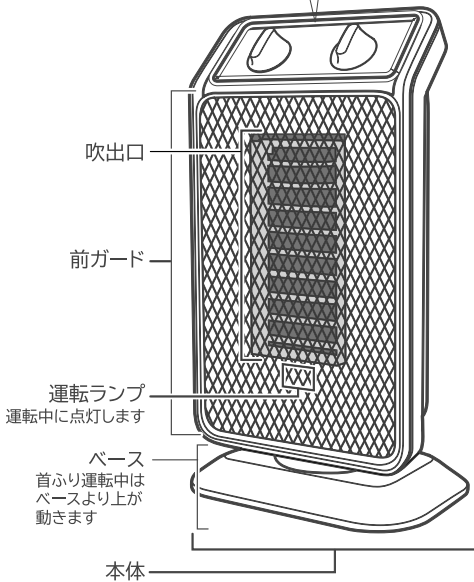

背面

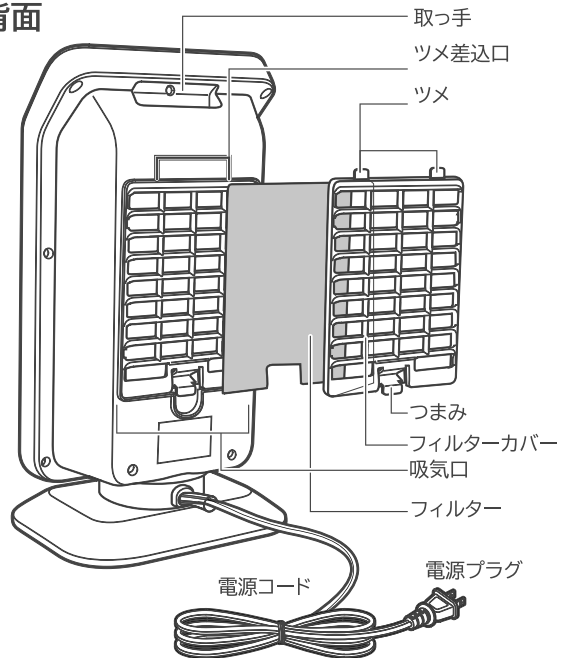

本体の設置

① 本体を水平な場所に設置してください。

- ※ 近くに可燃物がないことを確認し、可燃物がある場合は、移動させてからご使用ください。
- ※ 毛足の長いカーペットや座布団の上などの不安定な場所では使用しないでください。本体が傾いたり、浮いたりして、転倒もしくは転倒オフスイッチの誤作動の原因になります。
- ※ 本体を動かすとカラカラと音がすることがあります。これは転倒オフスイッチの音であり、異常ではありません。

② 電源プラグをコンセントに差し込んでください。

運転スイッチが [OFF] になっていることを確認してから、電源プラグをコンセントに差し込んでください。

本製品は、壁や周囲から適度な距離を保ってください。火災の原因になります。

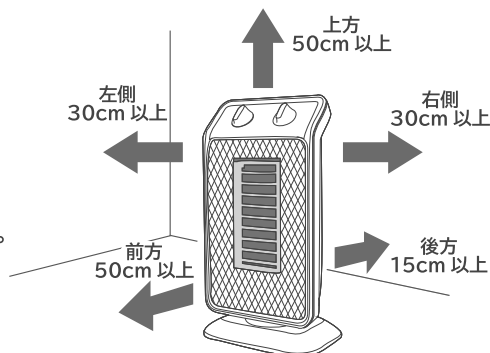

定格 15A 以上の壁コンセントを単独で使用してください。他の器具と併用すると、コンセント部が異常発熱し、発火する恐れがあります。

本体に衣類やふとんなどを掛けて使用しないでください。過熱して、火災・やけどの原因になります。

**警告**

電源コードを傷つけたり、破損したり、加工したり、無理に曲げたり、引っ張ったり、ねじったり、たばねたり、重いものを載せたり、挟み込んだりしないでください。火災・感電の原因になります。

電源プラグはコンセントの奥までしっかり差し込んでください。感電・ショート・発火の原因になります。

電源プラグの刃および刃の取付面にホコリが付着している場合はふき取ってください。ホコリが付着したまま電源プラグを差し込むと、ショート・火災の原因になります。

安全設置について

- 使用中に転倒したときは、転倒オフスイッチが動き、電源が切れます。
- 温度が上昇すぎると、サーモスタットが動き、自動的に運転を停止します。(温度が下がると運転を開始します。)
- さらに温度が上昇すると、温度フューズが動き、運転回路を遮断します。(温度が下がっても運転は再開されません。)
- 過電流になると、電流フューズが動き、運転回路を遮断します。(通常電流になっても運転は再開されません。)

→ Hanx サポートセンターにご連絡ください。(保証書下参照)

**注意**

- ・使用中は本体から離れないでください。
- ・本体を移動させる場合は、本体が冷めてから取っ手を持って移動させてください。
- ・使用中や使用後しばらくは、吹出口に触れないでください。

6

使いかた

1. 運転の開始

運転スイッチの【強 ≐】(1200W)、【弱 ~】(600W)を選び、運転を開始してください。

運転を開始すると、本体正面にある運転ランプが点灯します。

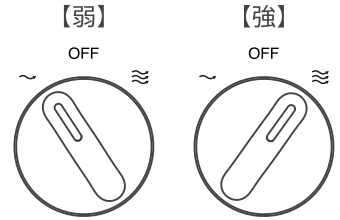

2. 首ふり

首ふり運転をするときは、首ふりスイッチを  にしてください。

首ふりスイッチを  にすると、ベースより上が 80° (左40°・右40°) 動きます。

首ふりスイッチを【OFF】にすると、その時点で首ふりを停止します。

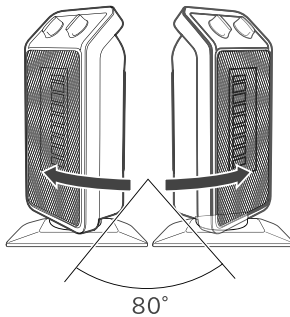

【首ふり運転 ON】

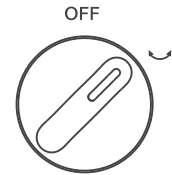

⚠ 注意

- 首ふり運転をするときは、温風の方向に十分注意してください。吹出口の方向が変化し、思わぬ事故の原因になります。
- 首ふりの向きは手動では変えられません。無理に向きを変えると、故障の原因になります。

3. 運転の停止

① 運転スイッチの【OFF】を選び、運転を停止してください。

② 電源プラグを抜いてください。
コンセントから電源プラグを抜いてください。

【運転を停止】

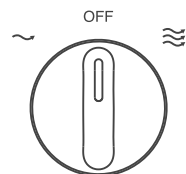

⚠ 警告

使用中、使用後しばらくは、吹出口など高温部に触らないでください。
やけどの原因になります。

⚠警告 お手入れの際は、必ず電源プラグをコンセントから抜き、本体が冷めたことを確認してください。
感電・けが・やけどの原因になります。

本体のお手入れ

本体の汚れは、ぬるま湯が食器用中性洗剤（柑橘系除く）に浸した後、かたくしぼった柔らかい布で拭き取り、さらに乾いた布でやさしく乾拭きしてください。

※ 電源プラグをコンセントから抜き、手入れを行ってください。
※ 強くこすらないでください。本体に傷がつく原因になります。



オレンジ・ライムなどの柑橘系成分が入った食器用洗剤は使用しないでください。
変色・変形させる原因になります。

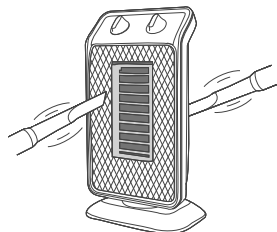

吹出口 / 吸気口のお手入れ

掃除機でホコリを吸い取ってください。

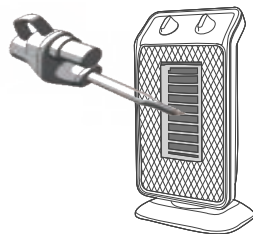

フィルターのお手入れ

下記の手順に従って行ってください。

- ① 本体からフィルターカバーを取り外してください。
- ② フィルターカバーからフィルターを取り外してください。
- ③ フィルターのゴミやホコリを手や掃除機でいねいに取り除いてください。
※ フィルターの汚れがひどい場合は、ていねいに水洗い（手洗い）してください。
強くこすったり、ねじらないでください。破損の原因になります。
- ④ フィルタカバーにフィルターを取り付けてください。
※ フィルターを水洗いした場合は、十分に乾燥させてから取り付けてください。
- ⑤ フィルターカバーを本体へ取り付けてください。
※ お手入れのあとは、必ずフィルターとフィルターカバーを本体に取り付けてください。

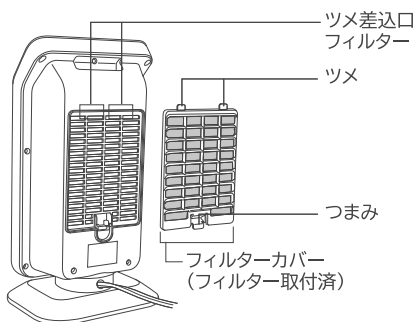

フィルターはお手入れの後、フィルターカバー裏面にあるフィルター固定用ツメ（4 所）にフィルターを取り付けてください。

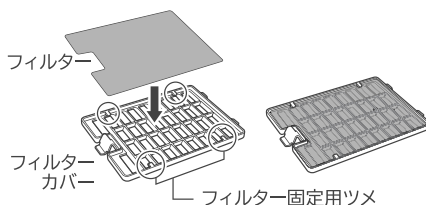

フィルターの交換

フィルターのお買い求めは、本製品をお買い上げの販売店または Hanx サポートセンター（保証書下参照）にお問合せください。

お願い

- ※ 住宅用洗剤やシンナー、ベンジン、アルコール、磨き粉等は絶対に使わないでください。
- ※ 化学ぞうきんを使用する場合は、その注意書きに従ってください。
- ※ 本体に直接、水をかけて洗わないでください。（感電・故障の原因になります。）

保管のしかた

- ※ ポリ袋などに入れ、取扱説明書とともにお買い上げ時の箱に入れ、湿気の少ない場所に保管してください。

⚠️ 警告 修理技術者以外の方は分解したり修理をしないでください。

『故障かな？』と思ったときは次をお調べください。

症状	主な原因	処置
電源がはいらない（運転開始しない）	電源プラグがコンセントに差し込まれていない。	電源プラグをしっかりと差し込んでください。
	安定した水平な場所に置かれていない。 （転倒オフスイッチが働いている）	置き場所を確認してください。 （安定した水平な場所に置く）
	安全装置（電流フューズ）が働いている。	Hanx サポートセンター（保証書下参照）にご連絡ください。
	電流量が不足している。	タコ足配線になっていないか確認してください。
電源を切にしていないのに電源が切れている	温度が高くなってサーモスタットが働いている。	温度が低くなると動き出します。
	フィルターが汚れて吸気が出来ずに温度が上がっている。	フィルターのお手入れをしてください。 （7 ページ参照）
本体を動かすとカラカラと音がする	転倒オフスイッチの音。	異常ではありません。
異臭がする	はじめて使用したため。	はじめてご使用になる時は、においなどが発生する場合があります。これは異常ではありません。ご使用にともない次第においがなくなります。
	本体内部、フィルター、吸気口、吹出口が汚れている。	本体内部、フィルター、吸気口、吹出口を定期的にお手入れしてください。

その他の症状

Hanx サポートセンターの Web サイトにある Q&A をご参照ください。

<http://hanx.jp/support/>



長年ご使用のヒーターはよく点検をしてください。

こんな症状はありませんか？

- ・電源コードや電源プラグが異常に熱い
- ・電源コードを動かすと、通電したり、しなかったりする
- ・こげ臭いにおいがする
- ・その他の異常・故障がある

このような症状の時は、事故防止のため、すぐに電源を切り、コンセントから電源プラグを抜いて、必ず販売店または Hanx サポートセンター（保証書下参照）にご相談ください。

MEMO

製品の保証について

- 保証期間はご購入の日から1年間です。(ご購入の日を含む)
保証期間中でも有料修理または有料交換になる場合があります。保証書をよくお読みください。
- 保証期間後の修理は、販売店またはHanxサポートセンターにご相談ください。
修理によって機能が維持できる場合は、ご要望により有料修理いたします。

修理を依頼されるときは

修理を依頼されるときは、ご購入の販売店、または、Hanx サポートセンターにご連絡ください。



警告

故障のときは、すぐに使用をやめ、コンセントから電源プラグを抜いてください。
ご自分で修理はしないでください。たいへん危険です。けがの原因になります。

アフターサービスについてわからないことがあるときは

Hanx サポートセンターにご連絡ください。

保証書

品名： 首ふり セラミックヒーター
型番： HA-M02W、HA-M02G、HA-M02B
保証期間： お買上げの日から1年間（本体のみ）

本書は、下記の保証規定により無料修理を行うことをお約束するものです。
ご購入の日から1年以内に万が一故障が発生した場合は本書をご提示のうえ、
ご購入の販売店に修理をご依頼ください。
保証書に所定事項の記入または販売店印がない場合は必ず販売店発行の領収書ま
たは、その他の購入年月日、店名等を証明するものを合わせてご提示ください。
安全点検などのために、写しを取る必要がある場合、お客様にご記入いただいた
保証書の写しは、保証期間内のサービス活動およびその後の安全点検のために記
載内容を利用させていただく場合がございますので、ご了承ください。

お買上げ日		年	月	日	
お客様	ご住所	ふりがな			お買上げ店
	お名前 メール アドレス				

保証規定

- 保証期間内に取扱説明書、本体添付ラベル等の注意にしたがって正常な使用状態で故障した場合は、無料修理いたします。
 - 保証期間内に故障して無料修理をお受けになる場合には、本保証書を添付のうえ、ご購入の販売店にご依頼ください。
 - 贈答品等で本保証書に記入してあるご購入の販売店に修理のご依頼ができない場合には、Hanx サポートセンターにお問合せください。
 - 保証期間内でも次の場合には有料修理となります。
 - (イ) 使用上の誤り、および、不当な修理や改造による故障および損傷
 - (ロ) お買上げ後の輸送、落下による故障および損傷
 - (ハ) 火災、塩害、ガス害、地震、風水害、落雷、異常電圧、およびその他
 - (ニ) 本書の提示がない場合
 - (ホ) 本書にお買上げ年月日、お客様名、販売店名の記入がない場合、また
 - (ハ) 故障の原因が本製品以外（電源、他の機器等）にあつて、それを点検、修理した場合は字句を書きかえられた場合
 - (ト) 一般家庭用以外（例えば、業務用、船舶、海上使用等）に使用された
 - (チ) 腐食による故障および損傷
 - (リ) 樹脂加工およびメッキの摩耗や打痕、プラスチック部の損傷
 - 本書は日本国内においてのみ有効です。(Japan Only)
 - 本書は再発行いたしませんので、紛失しないよう大切に保存してください。
- ※ この保証書は、本書に明記した期間、条件のもとにおいて無料修理をお約束するものです。したがって、この保証書によって、お客様の法律上の権利を制限するものではありません。保証期間経過後の修理についてご不明な場合は、ご購入の販売店またはHanx サポートセンターにお問合せください。
- ※ 修理依頼品をお買上げの販売店またはHanx サポートセンターに送付いただく際の送料はお客様にご負担願います。
また、ご購入の販売店と当社の運賃諸掛につきましては、輸送方法によってはお客様に一部をご負担いただく場合があります。

Hanx
Hanx サポートセンター

050-8885-2112

【受付時間】平日 13:00～17:00（土日・祝日・当社規定の休みを除く）
〒350-0225 埼玉県坂戸市日の出町 2-6 三櫻ビルヂング 4F

お問い合わせ

<http://hanx.jp/support/>



※ 商品名、型番をご確認いただき、本保証書をご準備の上お電話をいただけますようお願い致します。
※ お電話をいただいたときにお話しいただく情報は、お客様のアフターサービスにおいて利用させていただきますので、ご了承ください。