

HanxHome

衣類乾燥機 3kg
HH-D24 シリーズ

取扱説明書・保証書



このたびは、Hanx(読み: ハンクス) 株式会社の製品をお買い上げいただき、誠にありがとうございます。

- 取扱説明書をよくお読みいただき、正しく安全にお使いください。
- ご使用前に、「安全上のご注意 (2 ページ～ 4 ページ)」を必ずお読みください。
- お読みになった後は、お使いになる方がいつでも見られるところに、必ず保管してください。

1 目次

| | | | |
|--------------|----|------------------|-----|
| 1. 目次 | P1 | 6. 使用上のご注意 | P8 |
| 2. 製品仕様 | P1 | 7. 乾燥機の使いかた | P10 |
| 3. 安全上のご注意 | P2 | 8. メンテナンス | P12 |
| 4. 各部のなまえ | P5 | 9. 故障かな?と思ったら | P14 |
| 5. 乾燥機の組立と設置 | P6 | 10. アフターサービスについて | P15 |

2 製品仕様

| | |
|--------|--|
| 型番 | HH-D24W (ホワイト) HH-D24B (ブラック) |
| 標準乾燥容量 | (約) 3kg |
| 定格電源 | AC100V 50/60Hz |
| 消費電力 | 750W |
| 消費電流 | 7.5A |
| 除菌・殺菌 | UV-C 機能 (フィリップス社製 UV-C モジュール搭載) |
| ドラム回転数 | (約) 53 回 / 分 |
| 乾燥時間 | (最大) 手動: 200 分 20 分単位 (自動) 衣類容量により異なる (強) 150 分: 温風 (中) 90 分: 温風 (弱) 30 分: 送風 |
| 耐熱性 | (約) 100℃ |
| 耐荷重 | (約) 20kg ※振動による落下の可能性があり |
| 外形寸法 | (約) 幅495 × 奥行390 × 高さ590 (mm) |
| 質量 | (約) 18.5kg |
| 電源コード長 | (約) 1.8m |
| 主要材質 | 本体: スチール ドラム: ステンレス |
| 同梱物 | 本体、トレー、排気コネクタ、ジャバラダクトホース、 ジャバラダクトホース固定リング、吸気口ろ過綿フィルター (2 枚) 排気口ろ過綿フィルター (2 枚)、取扱説明書 (保証書付) |

この製品は日本国内の屋内のみ使用できます。海外では使用できません。(Japan Only)

3

安全上のご注意

警告と注意

警告 誤った取扱いをした場合、人が死亡または重傷を負う可能性が想定される内容を示します。

注意 誤った取扱いをした場合、人が傷害を負う可能性および物的損害（家屋・家財・ペット・家畜等）にかかわる拡大損害）の発生が想定される内容を示します。

図記号の意味と例



この図記号は「してはいけないこと（＝禁止）」を意味します。
具体的な禁止内容は、図記号の中や近くに絵や文字で示しています。



この図記号は「必ずやってください（＝必須）」を意味します。
具体的な必須内容は、図記号の中や近くに絵や文字で示しています。



警告

据付



水場での
使用禁止

水のかかりやすい場所や、湿気が多い場所に置かないでください。

漏電による火災や感電の原因となります。

(例) ベランダ、庭（風雨にさらされる）
浴室（湿気が多い）等



禁止

次のことはしないでください。
火災、感電、ケガの原因となります。

○傷んだ電源コード、電源プラグ、ゆるんだコンセントは使用しない。

○電源プラグは濡れた手で抜き差ししない。

○電源コードを傷付けない。
・破損させない ・加工しない

○引っ張ったり、無理に曲げたりしない。
・ねじったり、束ねたりしない
・重いものを載せたり、挟み込んだりしない
・金属のものに引っ掛けない
・熱器具に近づけない

○延長コードを使用しない。
・テーパータップなどによるタコ足配線をしない



指示

次のことを守ってください。
火災、感電、ケガの原因となります。

○交流 100V、定格 15A 以上のコンセントを単独で使用する。

○電源プラグは根元まで確実に差し込む。

○電源プラグを抜く時は、電源プラグを持って抜く。

○お手入れの時は、電源プラグをコンセントから抜く。

○電源プラグの先端および周辺に付いたホコリは、定期的に乾いた布でよく拭き取る。

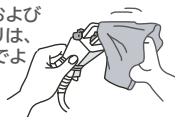

プラグを
抜く

長時間使用しない時は、必ず、電源プラグを抜いてください。

絶縁劣化による、感電や漏電の原因となります。



アースを
つける

アース線を取り付けてください。

漏電時に感電する原因となります。

※アース工事は、必ず販売店に依頼してください。
(工事費は本体価格に含まれません)



3

安全上のご注意（つづき）

もしものときは



プラグを抜く

異常・故障時は、すぐに使用を中止して、電源プラグを抜いてください。

火災、やけど、感電の原因になります。

《異常・故障例》

- ・電源プラグ、電源コードが異常に熱い
- ・電源を入れても運転しないことがある
- ・運転中に異常な音がある
- ・焦げ臭い

使うとき



禁止

引火物やそれらが付いた洗濯ものは、乾燥機に入れたり、近づけたりしないでください。

揮発したガスなどに引火し、爆発や火災の原因となります。

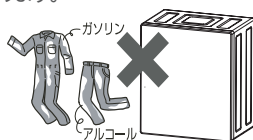

《引火物とは》

- ドライクリーニング油
 - 接着剤 ○ガソリン ○灯油
 - ベンジン ○シンナー ○アルコール
- など 引火性のあるもの



禁止

子供など取扱いに不慣れな人だけで使用させないでください。

また、乾燥機をのぞかせないでください。

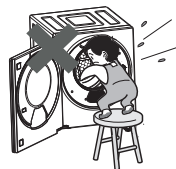

近くに台などを置かないでください。



水濡れ禁止

お手入れをする時などは、水や洗剤をかけないでください。

火災、感電、ショート・破損の原因となります。



接触禁止

乾燥機が完全に止まるまで、ドラムの中に手を入れないでください。

ゆるい回転でも洗濯物が手に巻き付き、ケガの原因となります。



分解禁止

分解・修理・改造はしないでください。

火災、感電、ケガの原因となります。

※修理は、お買い上げの販売店にご相談ください。



火気禁止

火気を近づけないでください。

火災の原因となります。

・蚊取り線香、タバコ、ローソクなど

 注意

- お子様には決して、本機をいじらせたり、操作させないでください。思わぬケガの原因となります。
- お使いになるコンセントの場所の電圧、周波数を必ずご確認ください。電圧や周波数が違う場所で使用されますと故障の原因となります。
- 乾燥機を直射日光下・火の近く・暖房器具の近く・熱い場所に置かないでください。
- 乾燥機を電気線の上には置かないでください。火災の原因となります。
- 使用後は必ず電源プラグを抜いてください。
- 電源コードや電源プラグが傷んだり、コンセントの差し込みがゆるい時は使用しないでください。感電、ショート、発火、故障の原因となります。
- 濡れた手で電源プラグを抜き差ししたり、ドラムに手を入れたりしないでください。感電の原因となります。
- 電源コードを傷付けたり、引っ張ったり、無理に曲げたりしないでください。感電、ショート、発火、故障の原因となります。
- 使用中は本体を動かさないでください。破損の原因となります。
- 使用後はドアを閉めて電源プラグをコンセントから抜き、コードを束ねてください。
- 使用後は柔らかい布で乾燥機を拭いてください。
- 研磨剤、磨き粉、化学洗剤、アルコール洗剤のクリーナーは使用しないでください。
- 本体を保管する際には、乾いた湿気のない場所に保管してください。
- 乾燥中はドアを開けたり、手を入れたりしないでください。ケガの原因となります。
- 振動による落下の可能性がありますので、乾燥機の上にものを置く場合はご注意ください。
- 本体を布やカバーで覆わないでください。火災の原因となります。
- 本体の突起物にご注意ください。ケガの原因となります。
- 乾燥機本体より異臭、異音、発煙等が発生した場合には直ちに使用を中止して Hanx サポートセンターまでご連絡ください。
- 繊維の強度が弱いもの、特殊加工がされた衣類、科学繊維で作られている衣類は入れないでください。衣類の破損、変形の原因となります。
- 乾燥機は平らで湿気の少ない場所で、本体前面を開放し、本体背面を壁から 15cm 以上、左右の壁から 10cm 以上、天井から 30cm 以上離して設置してください。ドア全開時は前面部左側に 50cm のスペースが必要です。
- ドラムが回転している間は絶対に手を中に入れてください。ケガの原因となります。
- 乾燥運転終了直後は、ドラムやドアの内側、洗濯物（ファスナーや金属ボタン）に触らないでください。高温になっており、やけどをするおそれがあります。

4

各部のなまえ

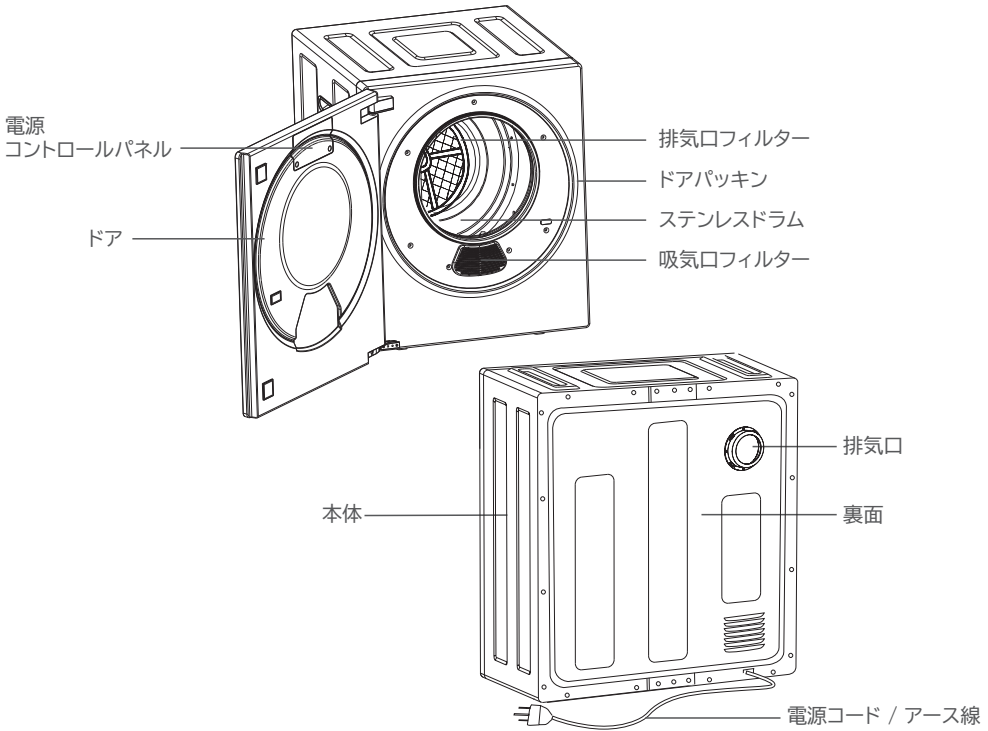

付属品

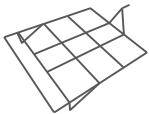

トレイ



排気コネクタ

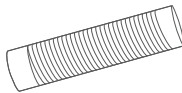

ジャバラダクトホース



ジャバラダクトホース
固定リング



排気口
ろ過綿フィルター
(2枚)



吸気口
ろ過綿フィルター
(2枚)

---- コントロールパネル ----

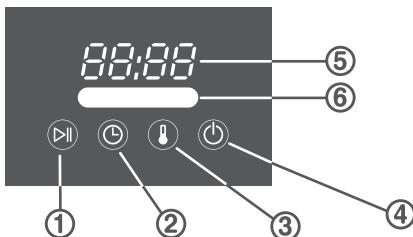

- ① スタート / 停止ボタン
- ② タイマーボタン
- ③ 温度設定ボタン
- ④ 電源ボタン(オン / オフ)
- ⑤ LEDディスプレイ
- ⑥ ライトバー表示

5

乾燥機の組立と設置

設置場所の決定

- 平らな場所に設置してください。
本体がガタ付く場合には、本体底面の調整脚（4箇所）を回して高さを調整してください。
- 前面は開放し、壁面からの距離は右イラストの寸法以上離してください。

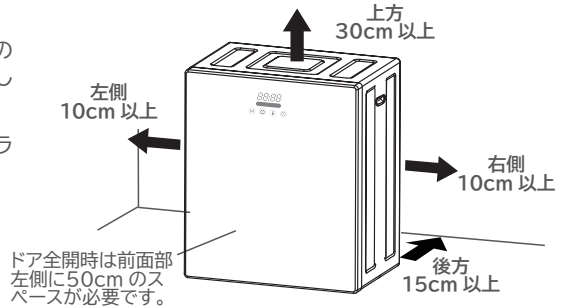

① 排気コネクタの取り付けかた

付属の排気コネクタを換気が十分出来る方向に向けて取り付けてください。

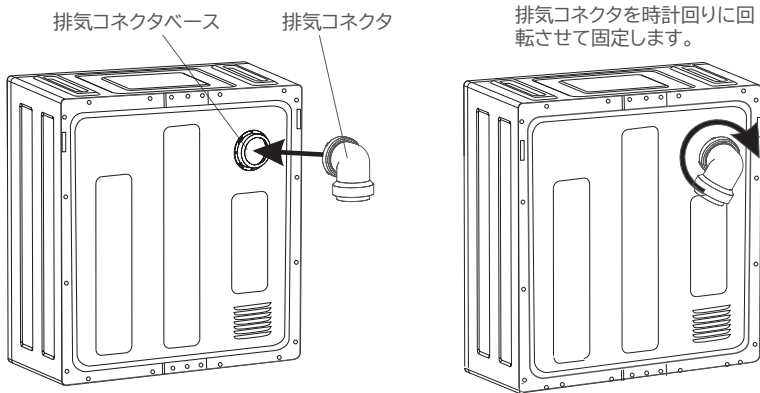

② ジャバラダクトホースの取り付けかた

ご注意ください



- STEP1** ジャバラダクトホースの先端に固定リングを装着します。
※ジャバラダクトホースは上下先端の形状が同じです。

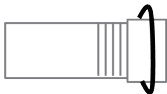

- STEP2** 排気コネクタをジャバラダクトホースに差し込みます。

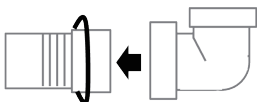

5

乾燥機の組立と設置（つづき）

② ジャバラダクトホースの取り付けかた（つづき）

STEP3 プラスドライバーで固定リングのネジを締めます。

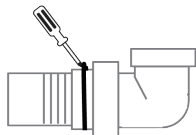

STEP4 排気コネクタ付きジャバラダクトホースの組立が完成しました。



STEP5 排気コネクタ付きジャバラダクトホースを、換気が十分できる方向に向けて取り付けてください。

排気コネクタを時計回りに回転させて固定します。

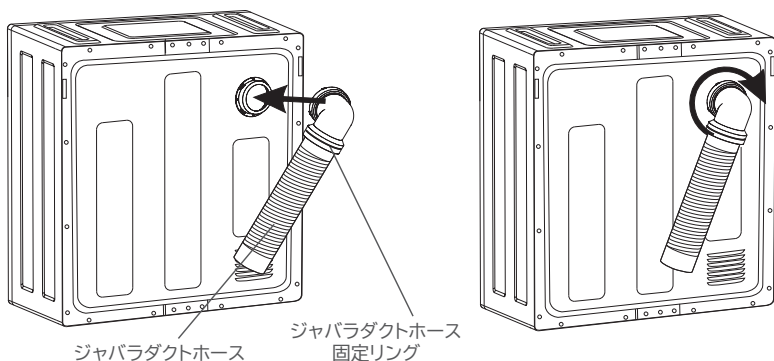

設置イメージ

ジャバラダクトホースを取り付けて屋外に排気できます。

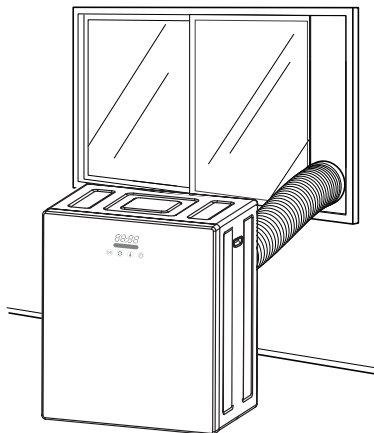







使用上のご注意

次のような洗濯物は、乾燥できません。
洗濯物の縮み、しわつき、変色、損傷、風合い劣化などのおそれがあります。

乾燥できないもの

● 次のような取扱絵表示が付いているもの

| | |
|---|-----------------------------------|
|  | 家庭での洗濯禁止 |
|  | 石油系溶剤によるドライクリーニングができる |
|  | パークロロエチレンおよび石油系溶剤によるドライクリーニングができる |
|  | つり干しがよい |
|  | 低温でアイロン仕上げ処理ができる |
|  | アイロン仕上げ禁止 |
|  | タンブル乾燥禁止 |

● 取扱絵表示や素材表示が付いていないもの

● ネクタイ、スーツ、コート

● 和服、和装小物製品

- ウールなどの獣毛およびその混紡製品
- 絹、レーヨン、キュプラおよびその混紡製品
- 皮革製品、皮革装飾品
- 羽、毛皮などの装飾のあるもの
- ベルベット、別珍など
- タイツ、ストッキング
- レースや刺繍など飾りや付属品のある製品
- 純毛の毛布、電気毛布、ロングパイルの毛布、カーペットカバー
- 座布団や枕、布団、ぬいぐるみなどわたやウレタン（スポンジ類）を使った製品
- のり付けした衣類
- 新合繊（超極細繊維）の衣類
- ゴムやウレタンなどを使用した製品
- 強燃糸（強くよじった糸）を使ったもの
- コーティング、樹脂、エンボス加工品
- 靴、スニーカー
※乾燥モード30（送風）+トレー 使用時のみ可

警告



禁止

植物油、動物系油、機械油、ドライクリーニング油、美容オイル（ボディオイル、エステ系オイルなど）、ベンジンやシンナー、ガソリン、樹脂（セルロース系）などの付着した衣類や、ポリプロピレン繊維製の衣類は洗濯後でも乾燥しないでください。

また、スポンジの入ったものも乾燥しないでください。

※油などの酸化熱による自然発火や引火のおそれがあります。

ご注意

洗濯後でも油が残り、油の酸化熱による自然発火や引火のおそれがあります。

また、ドア内側の塗装剥がれ、ドアパッキンの変色、ドラム内側のプラスチック製品の変形など、故障の原因になります。

操作上のご注意

- ・デリケートな衣類は、こまめに様子をみながら行ってください。もつれた衣類は乾燥ムラになりますので、もつれを無くして入れてください。
- ・本機を運転する前に乾燥機のドアを閉じます。
- ・ドアを開けると自動停止します。
- ・衣類がドアに挟まらないよう注意してください。

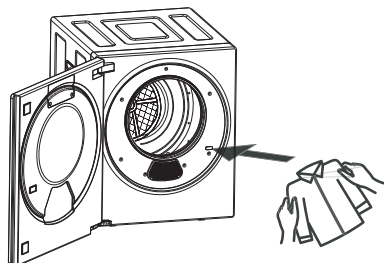

- ・衣類のポケットなどに異物（ライター、ヘアピン、コインなど）がないことを確認して入れてください。また、ボタンやファスナーなどドラムに当たらないよう衣類は裏返しにしてください。



- ・デリケートな衣類やワイヤー付ブラジャーなどはネット袋に入れてください。



- ・乾燥途中に追加で衣類を投入しないでください。乾きが遅くなります。

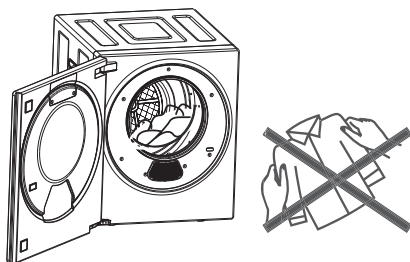

- ・大型衣類を乾燥する場合、衣類は裏返しにしてください。運転タイマーを120分以上で設定し、乾燥に応じて追加で再設定してください。

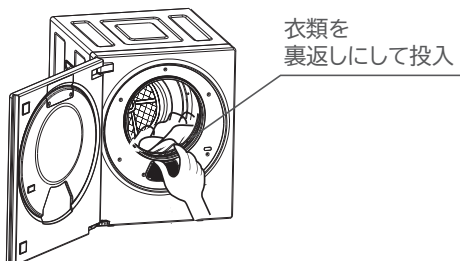

7

乾燥機の使いかた

① 衣類を乾燥機のドラムに入れ、フタを閉める



ファスナーが付いている衣類はファスナーをしめて裏返しにして入れてください。また、ウール・レザー・ニット・化学繊維素材の衣類を入れないでください。(衣類に付いている洗濯タグの表示に従って行ってください。)

注意

※ドラム内に半分以上の量の衣類を入れないでください。

② 電源をオンにする



タイマーが切れると乾燥は自動で止まりますが、乾燥中は熱が発生します。乾燥運転終了直後は、ドラムやドアの内側、洗濯物（ファスナーや金属ボタン）に触らないでください。

注意

高温になっており、やけどをするおそれがあります。

コントロールパネルの電源ボタンを一度押しと、電源がオンになります。

※電源オンの状態で電源ボタンを押すと、電源がオフになります。

※運転終了後(アラームでお知らせ)、電源は自動オフになります。

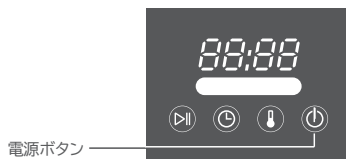

③ 温度設定ボタンで乾燥モードを選択する

コントロールパネルの温度設定ボタンを押すたびに、乾燥モードが変わります。

※ライトバーの色で、現在どのモードに設定されているかわかります。

ライトバー表示

温度設定ボタン



| 乾燥モード | | 説明 |
|-----------|----|--|
| 150 強力 | 赤色 | 高温で長時間乾燥します。乾燥時間:150分 (レースや化繊等の傷みやすい素材の衣類には使用しないでください。) |
| 90 標準 | 緑色 | 通常温度で乾燥します。乾燥時間:90分 |
| 30 送風 | 青色 | 温風を使わずに送風のみで乾燥します。乾燥時間:30分 |
| IHS 自動 | 水色 | 温度センサーが自動で乾燥温度/時間を設定して乾燥を行います。 (自動乾燥モードではタイマー機能は使えません。) |

7

乾燥機の使いかた（つづき）

④ タイマーの設定（※タイマー設定不要の場合は⑤に進んでください）

タイマーボタン  を押すたびに、③で設定したモードの乾燥時間に対して、20分ずつ乾燥時間が追加されています。

※各モードの最大乾燥時間は200分です。

タイマーボタン



⑤ 乾燥スタート・停止

スタート/停止ボタン  を押すと乾燥が開始します。

再度スタート/停止ボタンを押すと一時停止します。

スタート/停止ボタン

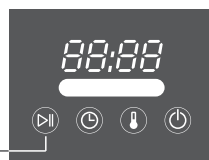

⑥ 乾燥機本体の熱が冷めるまで待ち、ドアを開けて衣類を取り出す



注意

乾燥運転終了直後は、ドラムやドアの内側、洗濯物（ファスナーや金属ボタン）に触らないでください。
高温になっており、やけどをするおそれがあります。
お子様が乾燥機を触らないように注意してください。

その他：トレーの取り付けかた

トレーの接続部（3箇所）をドラム内部のトレー接続部に引っ掛け、取り付けます。

※帽子や靴（乾燥モード30（送風）のみ可）など、ドラムで回転させたくない場合のみご使用ください。

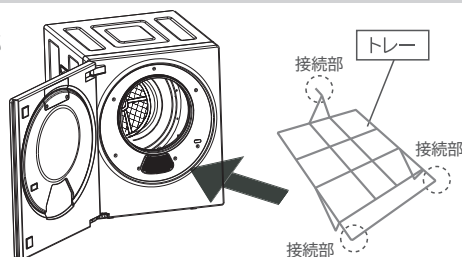

その他：UV-C 機能について

UV-C機能はすべてのモードで自動的にオンになっています。
※UV-C機能のオン・オフボタンはありません。

各乾燥モードの終了40分前から稼働します。
設定時間が40分以内の場合、スタートからUV-C機能が稼働します。

・乾燥時間（40分以上）の場合

・乾燥時間（40分未満）の場合

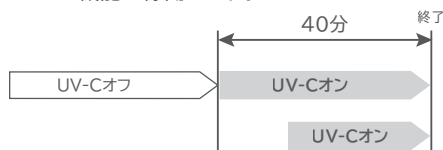

※清掃の前に必ず電源コードを抜いてください。
 ※フィルターに付いた糸くず等をこまめに取り除いてください。

排気口・吸気口フィルターの掃除

①-1 排気口フィルター(風が出る方)の取り外し

指で手前に強く引いて取り外します。
 排気口フィルターカバーから、ろ過綿フィルター(白い綿状)、糸くずフィルター(細かいネット状)を外してください。(図1参照)

図1

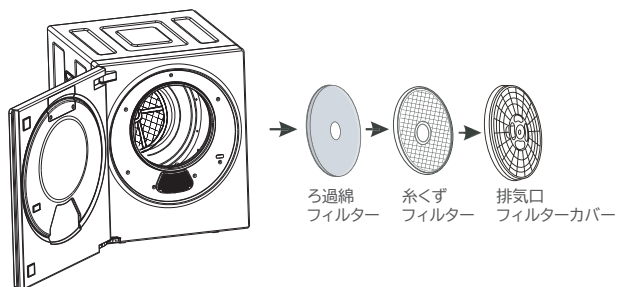

①-2 排気口フィルターの清掃

取り外した糸くずフィルター、ろ過綿フィルターに付着した糸くずやホコリを、柔らかいブラシや掃除機で各フィルターを掃除してください。
 (図2参照)フィルターを損傷しない様、丁寧に掃除してください。

図2

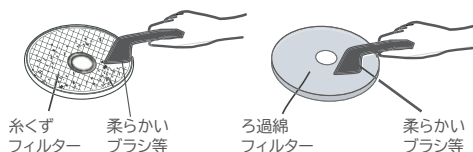

①-3 排気口フィルターの取り付け

清掃後、排気口フィルターカバーに糸くずフィルター、ろ過綿フィルターをセットして、中央のくぼみにカチッと音がするまで押込みます。
 (図3参照)フィルターがしっかりと挿入されます。

図3

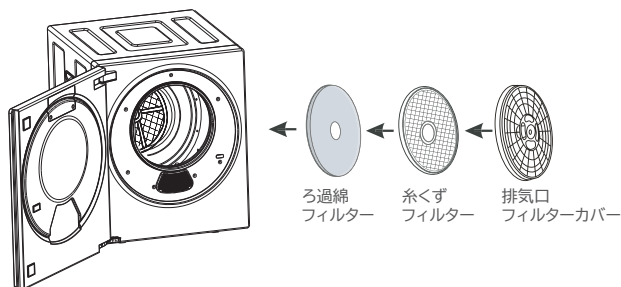

- ② 吸気口フィルター（風が入る方）の清掃
 ※フィルターは、こまめに清掃してください。

吸気口フィルターカバーの上部を手前に引っ張って取り外します。
 吸気口フィルターカバーからろ過綿フィルターを外し、柔らかいブラシ等で掃除してください。
 再度フィルターを装着しカバーを取り付けます。

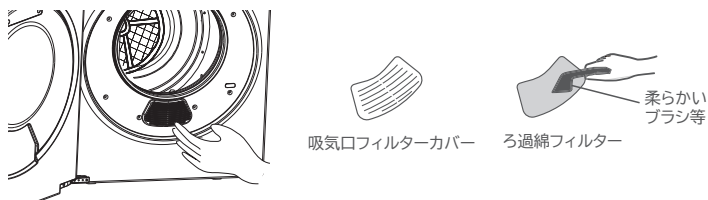

※各フィルターカバーの汚れが目立ってきたら、水洗いしてください。

内部&外部の清掃

- 水を直接かけないでください。
- シンナー系、ガソリン、アルコール系を使用しないでください。
- スプレークリーナー等を使用しないでください。
- 内部の清掃をする時は、ドラム内の熱が冷めてから、水に浸してかたくしぼった柔らかい布でドラム内を清掃してください。
- 運転前に清掃後の洗剤等が付着していないか確認してください。
- 本体の清掃は、水に浸してかたくしぼった柔らかい布などで拭いてください。研磨剤が入った洗剤は使用しないでください。キズが付き、サビの原因となりますので、十分ご注意ください。



こまめに各フィルターを
掃除してください。



温度注意！
 運転停止後はドラム内が
 高温になりますので
 十分注意してください。

⚠️ 警告 本製品を分解・修理・改造をしないでください。

『故障かな？』と思ったらときは、次をお調べください。

| 症状 | 考えられる原因 | 対策 |
|---------------------|--|---|
| 電源ボタンを押しても電源オンにならない | ・電源コードがコンセントに接続されていない。 | ・電源コードをコンセントに接続して下さい。 |
| ドラムが回りません | ・ドアが開いていませんか？ ・電源コードが抜けていませんか？ ・電源はオンになっていますか？ | ・ドアを開けて下さい。 ・電源コードを接続して下さい。 ・電源ボタンが点灯しているか確認して下さい。 |
| 温風が出ない | ・乾燥モードを30(送風)に設定されていませんか？ | ・30(送風)以外の乾燥モードに設定して下さい。 (冬は外気温が低く温風になりにくい場合があります。) |
| 洗濯物が十分に乾燥されていません | ・フィルターが目詰まりしていませんか？ ・多くの洗濯物を入れ過ぎていませんか？ ・乾燥中に洗濯物を追加していませんか？ ・洗濯物が固まっていませんか？ ・乾燥機を狭い場所又は換気の悪い場所に設置していませんか？ ・乾燥モードを30(送風)に設定されていませんか？ | ・フィルターの掃除をして下さい。 ・乾燥機内の洗濯物の量を減らして下さい。 ・洗濯物を再乾燥して下さい。 ・洗濯物を解き再乾燥して下さい。 ・乾燥機の設置場所を変更して下さい。 ・30(送風)以外の乾燥モードに設定を変更して下さい。 |
| 乾燥機が動きません | ・停電していませんか？ ・電源コードが抜けていませんか？ ・ドアが開いていませんか？ ・電源ボタンがオフになっていませんか？ | ・通電後、ご使用下さい。 ・電源コードを接続して下さい。 ・ドアを開けて下さい。 ・電源ボタンをオンにして下さい。 |

エラーコードについて

| エラーコード | 対策 |
|--------|--|
| E1 | 電源ボタンを押して電源オフにし、再度電源ボタンを押して電源オンにすると、再起動（自動復帰）します。 ※再起動（自動復帰）しない場合は、Hanx サポートセンター（保証書下参照）にご連絡ください。 |
| E2 | |
| E3 | |

その他の症状

Hanx サポートセンターの Web サイトにある Q&A をご参照ください。
<http://hanx.jp/support/>



こんな症状はありませんか？

- ・電源コードや電源プラグが異常に熱い
- ・電源コードを動かすと、通電したり、しなかったりする
- ・こげ臭いにおいがする
- ・その他の異常・故障がある

このような症状の時は、事故防止のため、すぐに電源を切り、コンセントから電源プラグを抜いて、必ず販売店または Hanx サポートセンター（保証書下参照）にご相談ください。

製品の保証について

- 保証期間はご購入の日から1年間です。(ご購入の日を含む)
保証期間中でも有料修理または有料交換になる場合があります。保証書をよくお読みください。
- 保証期間後の修理は、販売店またはHanxサポートセンターにご相談ください。
修理によって機能が維持できる場合は、ご要望により有料修理いたします。

修理を依頼されるときは

修理を依頼されるときは、ご購入の販売店、または Hanx サポートセンターにご連絡ください。



警告

故障のときは、すぐに使用をやめ、コンセントから電源プラグを抜いてください。
ご自分で修理はしないでください。たいへん危険です。けがの原因になります。

アフターサービスについてわからないことがあるときは

Hanx サポートセンターにご連絡ください。

保証書

品名： 衣類乾燥機 3kg
 型番： HH-D24W, HH-D24B
 保証期間：ご購入の日から1年間(本体のみ)

本書は、下記の保証規定により無料修理を行うことをお約束するものです。
 ご購入の日から 1 年以内に方が一故障が発生した場合は本書をご提示のうえ、
 お買い上げの販売店に修理をご依頼ください。
 保証書に所定事項の記入または販売店印がない場合は必ず販売店発行の領収書または、
 その他の購入年月日、店名等を証明するものを合わせてご提示ください。
 安全点検などのために、写しを取る必要がある場合、お客様にご記入いただいた
 保証書の写しは、保証期間内のサービス活動およびその後の安全点検のために記
 載内容を利用させていただきます場合がございますので、ご了承ください。

| | | | | | | | | | | | | | | | | | | | | | | | |
|--------|--------|--------|--------|--------|--------|--------|--------|--------|--------|--------|--------|--------|--------|--------|--------|--------|--------|--------|--------|--------|--------|--------|--------|
| SAMPLE | SAMPLE | SAMPLE | SAMPLE | SAMPLE | SAMPLE | SAMPLE | SAMPLE | SAMPLE | SAMPLE | SAMPLE | SAMPLE | SAMPLE | SAMPLE | SAMPLE | SAMPLE | SAMPLE | SAMPLE | SAMPLE | SAMPLE | SAMPLE | SAMPLE | SAMPLE | SAMPLE |
| SAMPLE | SAMPLE | SAMPLE | SAMPLE | SAMPLE | SAMPLE | SAMPLE | SAMPLE | SAMPLE | SAMPLE | SAMPLE | SAMPLE | SAMPLE | SAMPLE | SAMPLE | SAMPLE | SAMPLE | SAMPLE | SAMPLE | SAMPLE | SAMPLE | SAMPLE | SAMPLE | SAMPLE |
| SAMPLE | SAMPLE | SAMPLE | SAMPLE | SAMPLE | SAMPLE | SAMPLE | SAMPLE | SAMPLE | SAMPLE | SAMPLE | SAMPLE | SAMPLE | SAMPLE | SAMPLE | SAMPLE | SAMPLE | SAMPLE | SAMPLE | SAMPLE | SAMPLE | SAMPLE | SAMPLE | SAMPLE |
| SAMPLE | SAMPLE | SAMPLE | SAMPLE | SAMPLE | SAMPLE | SAMPLE | SAMPLE | SAMPLE | SAMPLE | SAMPLE | SAMPLE | SAMPLE | SAMPLE | SAMPLE | SAMPLE | SAMPLE | SAMPLE | SAMPLE | SAMPLE | SAMPLE | SAMPLE | SAMPLE | SAMPLE |
| SAMPLE | SAMPLE | SAMPLE | SAMPLE | SAMPLE | SAMPLE | SAMPLE | SAMPLE | SAMPLE | SAMPLE | SAMPLE | SAMPLE | SAMPLE | SAMPLE | SAMPLE | SAMPLE | SAMPLE | SAMPLE | SAMPLE | SAMPLE | SAMPLE | SAMPLE | SAMPLE | SAMPLE |

保証規定

- 保証期間内に取扱説明書、本体添付ラベル等の注意にしがって正常な使用状態で故障した場合は、無料修理いたします。
 - 保証期間内に故障して無料修理をお受けになる場合には、本保証書を添付のうえ、ご購入の販売店にご依頼ください。
 - 贈答品等で本保証書に記入してあるご購入の販売店に修理のご依頼ができない場合には、Hanx サポートセンターにお問合せください。
 - 保証期間内でも次の場合には有料修理となります。

| | |
|----------------------------------|--|
| (イ) 使用上の誤り、および不当な修理や改造による故障および損傷 | (ハ) 一般家庭以外(例えば、業務用、船舶、海上使用等)で使用された場合の故障および損傷 |
| (ロ) 樹脂加工およびメッキの摩耗や打痕、プラスチック部の損傷 | (ト) 本書にお買い上げ年月日、お客様名、販売店名の記入がない場合、または字句を書きかえられた場合 |
| (リ) 腐食による故障および損傷 | (チ) 故障の原因が本製品以外(電源、他の機器等)にあつて、それを点検、修理した場合 |
| (ニ) 本書の提示がない場合 | (リ) 火災、塩害、ガス害、地震、風水害、落雷、異常電圧、およびその他の天災事象による故障および損傷 |
| (ホ) お買い上げ後の輸送、落下による故障および損傷 | |
5. 本書は日本国内においてのみ有効です。(Japan Only)
 6. 本書は再発行いたしませんので、紛失しないよう大切に保存してください。
- * この保証書は、本書に明記した期間、条件のもとにおいて無料修理をお約束するものです。したがって、この保証書によって、お客様の法律上の権利を制限するものではありません。
 保証期間経過後の修理についてご不明な場合は、ご購入の販売店または Hanx サポートセンターにお問合せください。
 * 修理依頼品をお買い上げの販売店または Hanx サポートセンターに送付いただく際の送料はお客様にご負担願います。
 また、ご購入の販売店と当社の運賃諸掛につきましては、輸送方法によってはお客様に一部をご負担いただく場合があります。

ハンクス
Hanx サポートセンター

050-8885-2112

【受付時間】平日 13:00~17:00 (土日・祝日・当社規定の休みを除く)

〒350-0225 埼玉県坂戸市日の出町 2-6 三樓ビルディング 4F

